

■ 施工方法

1. ブラケットの取付け ●ブラケットの取付け方法は、天井付けと正面付けがあります。



ブラケットの取付け位置を決めビスで取付けます。
 ブラケット取付け位置は「ブラケットの取付け位置について」を参考にしてください。
 ブラケットが3個以上の場合は、ブラケット間隔が均等になるように取付けてください。
 取付けた後は、ブラケットが確実に固定されていることを確認してください。

■ブラケットの取付け位置について
 ブラケットは製品両端部から40mmの位置に取付けてください。
 ※反操作側も同様です。

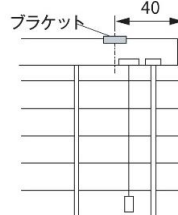

2. 製品の取付け

●取付け作業の前に、ヘッドボックスを手でつかめるようにするため、ヘッドボックスとスラットの間に指が通る程度(10cm程度)スラットを下げておいてください。

- ①ヘッドボックスを両手で持ち、取付けたブラケットのツメにヘッドボックスを引っ掛けてください。
- ②ヘッドボックスをブラケットのツメに引っ掛けた状態で、左右の位置決めをしてください。
- ③ヘッドボックスを矢印の方向に「カチッ」と音がするまで押し上げてください。
- ④全てのブラケットに確実にヘッドボックスが固定されていることを確認してください。

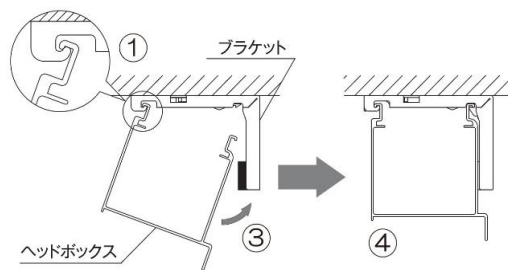

バランス[前飾り](オプション)の取付け

正面付け・天井付け ※図は正面付けの場合

- ①バランスを持ち、ヘッドボックス下部のツメにバランスホルダー下側のツメを引っ掛けてください。
- ②バランスをヘッドボックスに引っ掛けた状態で左右の位置決めをしてください。
- ③バランスを矢印の方向に押し込みヘッドボックス上部にバランスホルダー上側のツメを引っ掛けてください。
- ④最後にバランスが確実にヘッドボックスに固定されていることを確認してください。

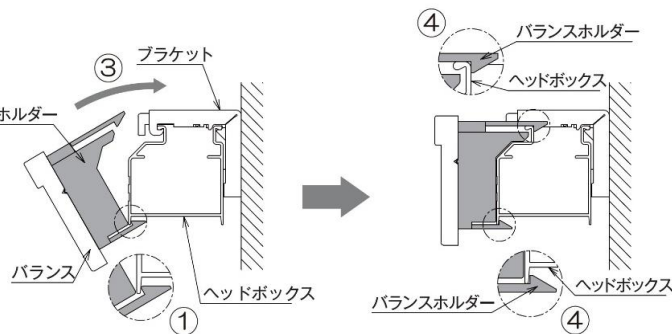

■ 操作方法

※昇降操作をする前には、必ずスラットを水平な状態にしてください。

- ①昇降コードを引くと、スラットが上がります。
- ②昇降コードを引き外側へ傾けると、途中で停止します。
- ③スラットを下げる場合は、軽く昇降コードを引き、内側へ傾けて手を緩めます。
- ④チルトボールを左右に回転させるだけで、スラットの開閉操作ができます。

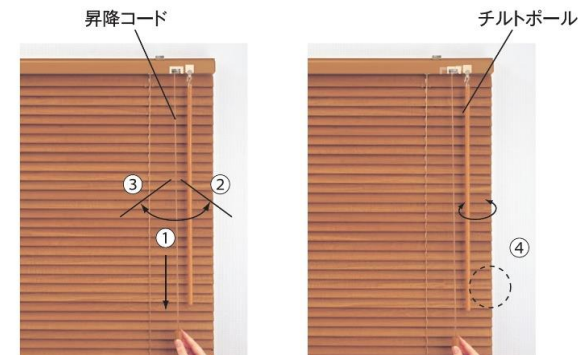

左操作

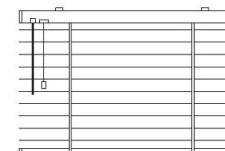

右操作

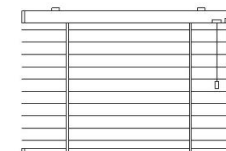

※振り分け操作になる場合

製品幅が330mm~440mmの時は、振り分け操作になります。
 指定された操作位置は、昇降コードの位置になります。
 チルトボールの位置は、昇降コードと反対側になります。

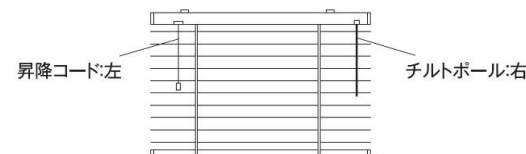

例) 左操作: 左に昇降コード、右にチルトボール